

CONMUTADOR CON LLAVE DE PUNTOS

Cerradura de seguridad con doble conmutador y llave de puntos en alpaca.

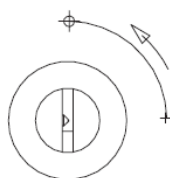

Q500S

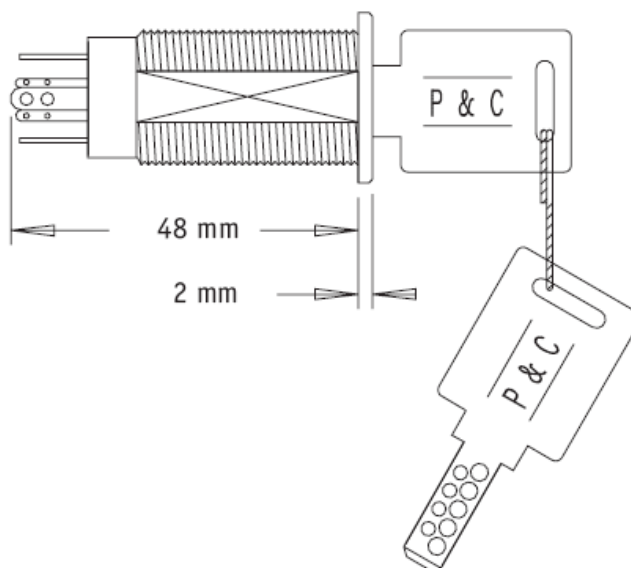
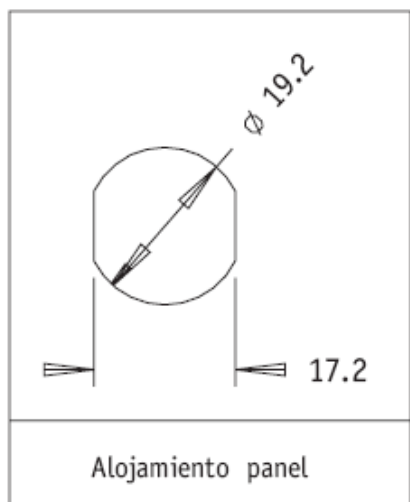
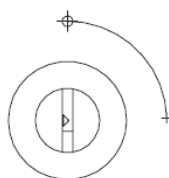

Q50010

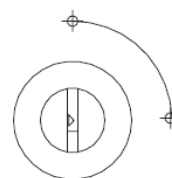

Q50020

Q500S Cerradura con movimiento de llave 0°/90° con retroceso automático.

Q50010 Cerradura con movimiento de llave 0°/90° con retroceso manual.

Llave prisionera a 90°.

Q50020 Cerradura con movimiento de llave 0°/90° con retroceso manual. Salida de llave en dos posiciones.



c/ Severo Ochoa, s/n
Pol. Industrial FONT DEL RADIUM
08400 GRANOLLERS (SPAIN)
tel. +34 93 846 5684
Fax +34 93 846 5882
E-mail: comercial@pycindustrias.com
www.pycindustrias.com



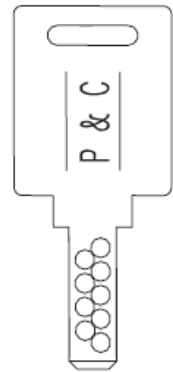
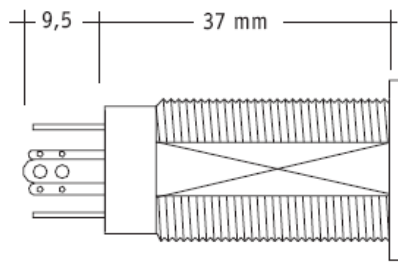
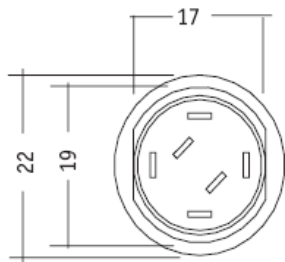

MATERIALES

- Cuerpo de latón con acabado cromado mate o brillante.
- Conmutadores en PBTP con carga de fibra de vidrio.
- Terminales y contactos en latón con baño de plata.
- Tuerca en Fe con acabado niquelado
- Llave de ALPACA.

1 CIRCUITO, 4 POSICIONES

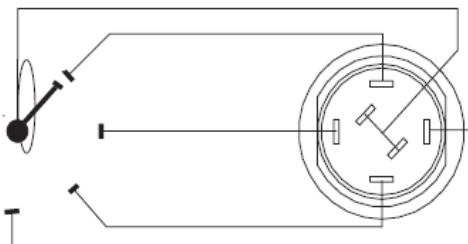

2 CIRCUITO, 2 POSICIONES

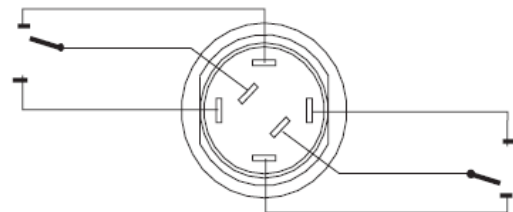

ESPECIFICACIONES ELÉCTRICAS

Potencia de contacto: 4 Amp. 125 Vca, 268 Vcc.

2 Amp. 250 Vca.

Vida eléctrica: > 10.000 ciclos a/c

Grados de giro: 90°, 4 posiciones máximas



CONMUTADOR CON LLAVE DE PUNTOS

Cerradura de seguridad con doble conmutador y llave de puntos en alpa-ca.

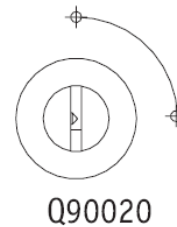
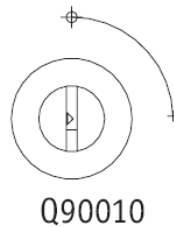
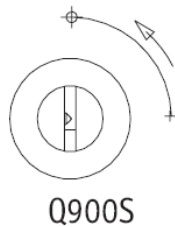
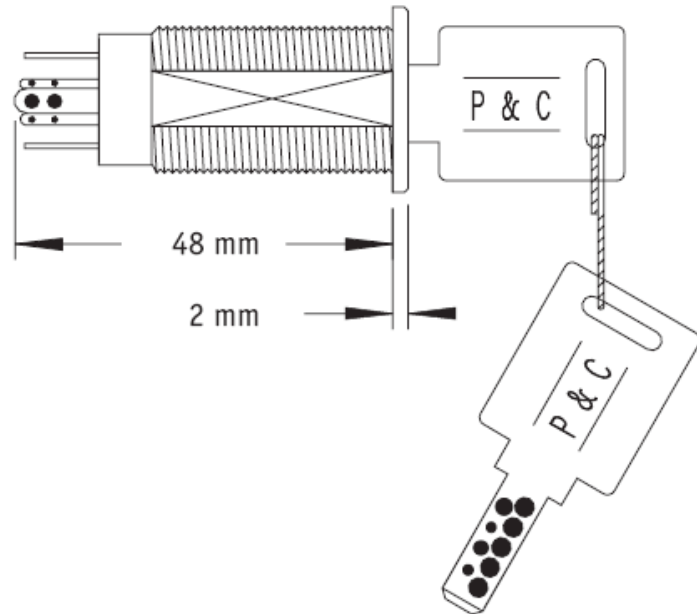
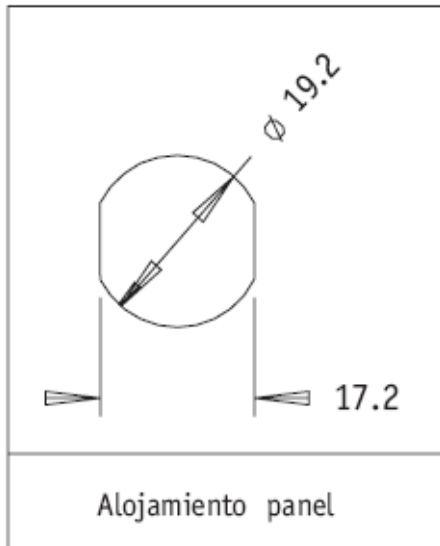

Q900S Cerradura con movimiento de llave 0°/90° con retroceso automático.

Q90010 Cerradura con movimiento de llave 0°/90° con retroceso manual.

Llave prisionera a 90°.

Q90020 Cerradura con movimiento de llave 0°/90° con retroceso manual. Salida de llave en dos posiciones.



c/ Severo Ochoa, s/n
 Pol. Industrial FONT DEL RADIUM
 08400 GRANOLLERS (SPAIN)
 tel. +34 93 846 5684
 Fax +34 93 846 5882
 E-mail: comercial@pycindustrias.com
 www.pycindustrias.com



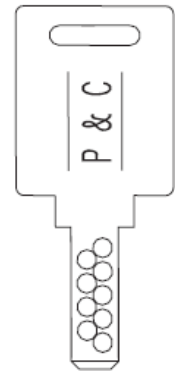
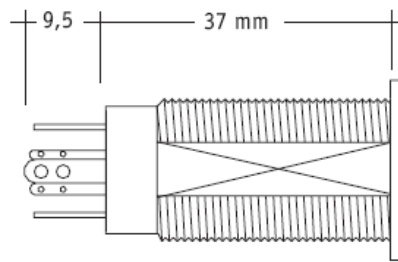
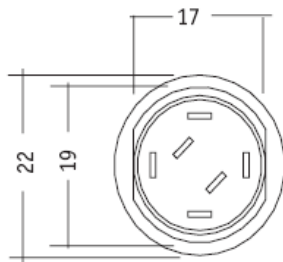

MATERIALES

- Cuerpo de latón con acabado cromado mate o brillante.
- Conmutadores en PBTP con carga de fibra de vidrio.
- Terminales y contactos en latón con baño de plata.
- Tuerca en Fe con acabado niquelado
- Llave de ALPACA.

1 CIRCUITO, 4 POSICIONES

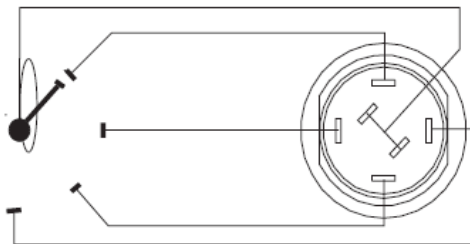

2 CIRCUITO, 2 POSICIONES

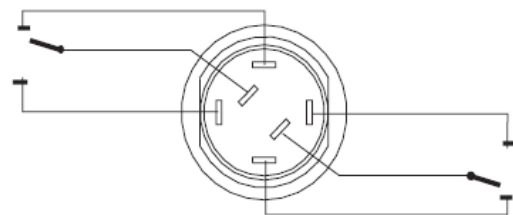

ESPECIFICACIONES ELÉCTRICAS

Potencia de contacto: 4 Amp. 125 Vca, 268 Vcc.

2 Amp. 250 Vca.

Vida eléctrica: > 10.000 ciclos a/c





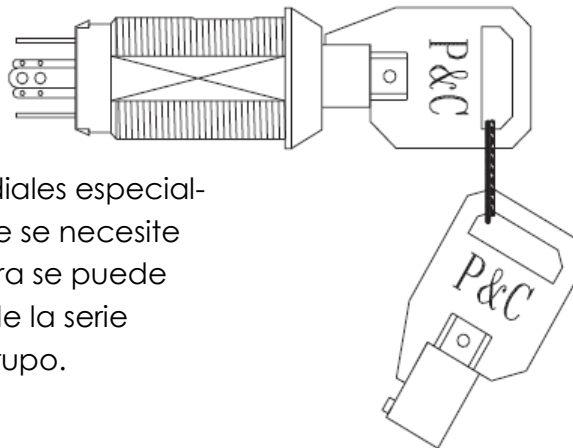

Grados de giro: 90°, 4 posiciones máximas



CONMUTADOR CON LLAVE DE SEGURIDAD



Cerradura de seguridad a pistones radiales especialmente preparada para equipos donde se necesite un control de uso severo. Esta cerradura se puede suministrar en conjunto con todas las de la serie S8...con el mismo nº de llave para el grupo.

	CIRC. ELECTRICO	MOVIMIENTO	REFERENCIA
	2 circ. 2 pos.	0 / 90	88310
	1 circ. 3 pos.	-90 / 0 / -90	88012
	1 circ. 3 pos.	0 / 90 / 180	88013
	1 circ. 4 pos.	0 / 90 / 180 / 270	88014
	2 circ. 2 pos.	0 / 90	88320
	1 circ. 3 pos.	0 / 90 / 180	88023
	1 circ. 4 pos.	0 / 90 / 180 / 270	88024
	1 circ. 3 pos.	0 / 90 / 180	88063
	1 circ. 3 pos.	-90 / 0 / +90	88053
	1 circ. 3 pos.	0 / 90 / 180	88033
	1 circ. 4 pos.	0 / 90 / 180 / 270	88034
	1 circ. 4 pos.	0 / 90 / 180 / 270	88044



c/ Severo Ochoa, s/n
 Pol. Industrial FONT DEL RADIIUM
 08400 GRANOLLERS (SPAIN)
 tel. +34 93 846 5684
 Fax +34 93 846 5882
 E-mail: comercial@pycindustrias.com
 www.pycindustrias.com



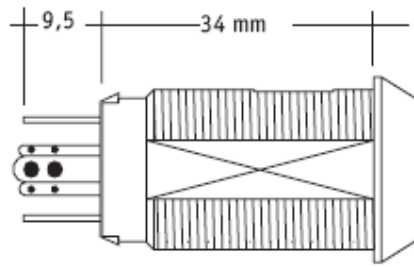
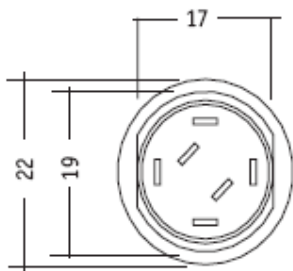

MATERIALES

- Cuerpo de latón con acabado cromado mate o brillante.
- Conmutadores en PBTP con carga de fibra de vidrio.
- Terminales y contactos en latón con baño de plata.
- Tuerca en Fe con acabado niquelado
- Llave de ALPACA.

1 CIRCUITO, 4 POSICIONES

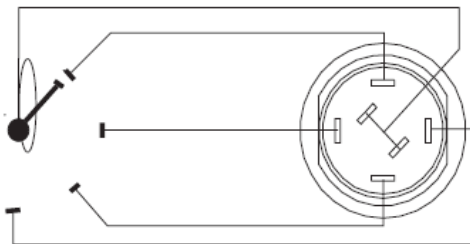

2 CIRCUITO, 2 POSICIONES

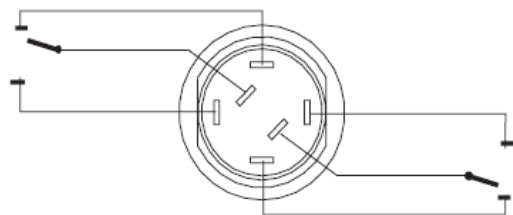

ESPECIFICACIONES ELÉCTRICAS

Potencia de contacto: 4 Amp. 125 Vca, 268 Vcc.

2 Amp. 250 Vca.

Vida eléctrica: > 10.000 ciclos a/c

Grados de giro: 90°, 4 posiciones máximas



CERRADURA MECÁNICA DE SEGURIDAD

Las cerraduras de alta seguridad con pistones radiales se utilizan principalmente para máquinas o equipos donde el control de seguridad de acceso tenga que ser muy severo y riguroso.

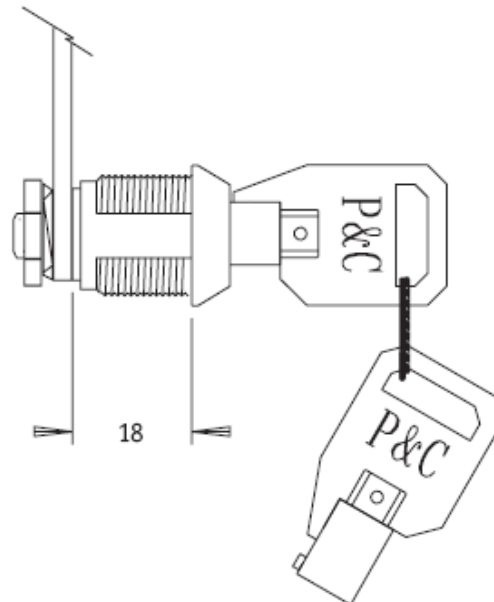
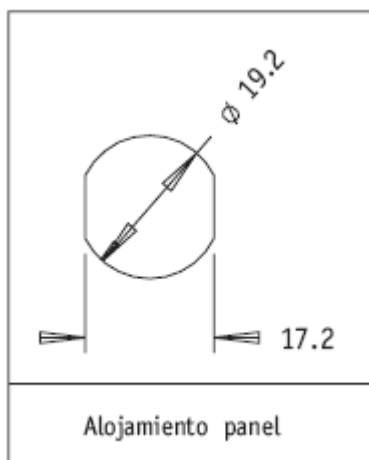

Esta cerradura se puede suministrar en conjuntos de varias con el mismo nº de código de llave así como formando grupos con otras de la serie S8...

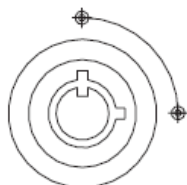

S83220

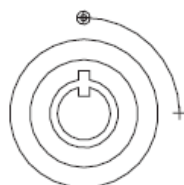

S83210

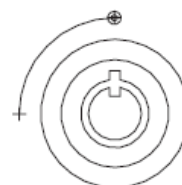

S83211

S83220 Salida de llave en dos posiciones 0°/90°, con giro a la derecha.

S83210 Salida de llave con una sola posición 0°, con giro a la derecha de 90°.

S83211 Salida de llave en una sola posición 0°, con giro al a izquierda 90°.



c/ Severo Ochoa, s/n
 Pol. Industrial FONT DEL RADIUM
 08400 GRANOLLERS (SPAIN)
 tel. +34 93 846 5684
 Fax +34 93 846 5882
 E-mail: comercial@pycindustrias.com
 www.pycindustrias.com



CERRADURA MECÁNICA DE SEGURIDAD

Las cerraduras de alta seguridad con pistones radiales se utilizan principalmente para máquinas o equipos donde el control de seguridad de acceso tenga que ser muy severo y riguroso.

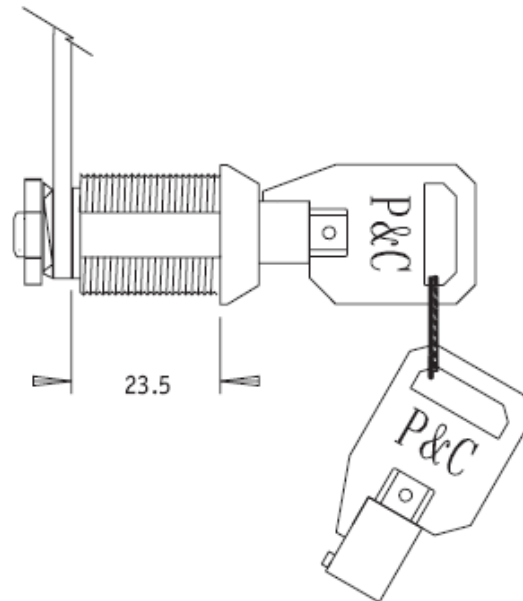
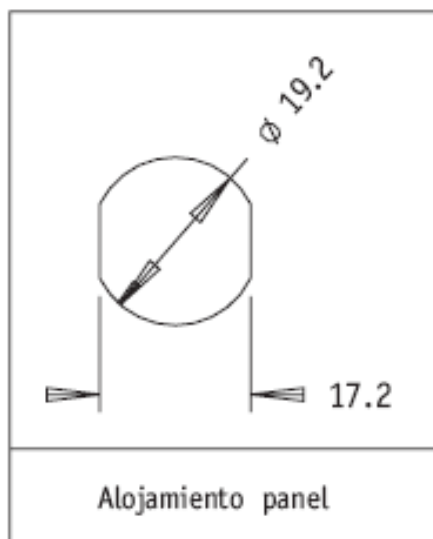

Esta cerradura se puede suministrar en conjuntos de varias con el mismo nº de código de llave así como formando grupos con otras de la serie S8...

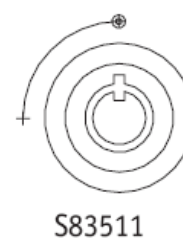
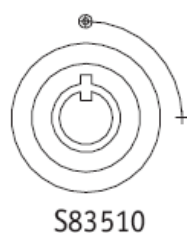
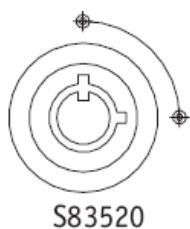

S83520 Salida de llave en dos posiciones 0°/90°, con giro a la derecha.

S83510 Salida de llave con una sola posición 0°, con giro a la derecha de 90°.

S83511 Salida de llave en una sola posición 0°, con giro al a izquierda 90°.



c/ Severo Ochoa, s/n
 Pol. Industrial FONT DEL RADIUM
 08400 GRANOLLERS (SPAIN)
 tel. +34 93 846 5684
 Fax +34 93 846 5882
 E-mail: comercial@pycindustrias.com
 www.pycindustrias.com

